

Dual DPCR 100S V1 DE-0521

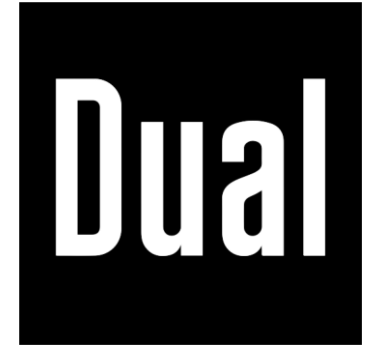

Dual DPCR 100S

**Portable DAB+ CD-Boombox mit
Kassette**

Bedienungsanleitung

Inhaltsverzeichnis

Vorwort	3
Zielgruppe dieser Bedienungsanleitung.....	3
Gestaltungsmerkmale dieser Bedienungsanleitung	3
Warnhinweise	4
Technische Daten	5
Richtlinien und Normen	6
Lieferumfang	7
Geräteübersicht	8
Hinweise zur Handhabung	11
Sicherheitshinweise	11
Umgang mit Batterien.....	13
Bestimmungsgemäße Verwendung	14
Gerät zum Betrieb vorbereiten	15
Gerät aufstellen	15
Netzbetrieb	16
Batteriebetrieb.....	16
Kopfhörer anschließen.....	18
Allgemeine Geräte-Funktionen	19
Gerät einschalten	19
Gerät ausschalten	19

Lautstärke einstellen	19
Funktionen	20
DAB+/DAB Radio	20
UKW Radio	23
DAB/UKW-Sender speichern	25
CDs wiedergeben	26
USB-Medien wiedergeben	30
Kassette wiedergeben	31
Externe Tonquelle (AUX-IN) anschließen	32
Systemeinstellungen	33
Fehlerbehebung	35
Probleme mit dem Gerät.....	35
Probleme mit dem Radio.....	36
Probleme mit dem CD-Player	36
Probleme mit USB-Medien.....	37
Probleme mit dem Kassettendeck	37
Gerät reinigen	38
Entsorgungshinweise	39
Entsorgung von Batterien.....	40
Ersatzteile & Zubehör	41

Vorwort

Diese Bedienungsanleitung hilft beim bestimmungsgemäßen und sicheren Gebrauch des Gerätes.

Die Bedienungsanleitung aufmerksam durchlesen und für den späteren Gebrauch aufbewahren.

Insbesondere die enthaltenen Sicherheits- und Warnhinweise müssen beachtet werden, um mögliche Gefahren beim Gebrauch des Gerätes abzuwenden.

Zielgruppe dieser Bedienungsanleitung

Die Bedienungsanleitung richtet sich an jede Person, die das Gerät

- aufstellt,
- bedient,
- reinigt oder
- entsorgt.

Gestaltungsmerkmale dieser Bedienungsanleitung

Verschiedene Elemente der Bedienungsanleitung sind mit festgelegten Gestaltungsmerkmalen versehen. So kann leicht festgestellt werden, ob es sich um

normalen Text,

<Menüpunkte>,

- Aufzählungen oder
 1. Handlungsschrittehandelt.

Warnhinweise

Die Warnhinweise in dieser Bedienungsanleitung sind gemäß nachfolgendem Schema aufgebaut:

GEFAHR

Das Signalwort „**GEFAHR**“ kennzeichnet eine Warnung vor unmittelbarer Lebensgefahr!

WARNUNG

Das Signalwort „**WARNUNG**“ kennzeichnet eine Warnung vor möglicher Lebensgefahr und/oder schweren irreversiblen Verletzungen!

VORSICHT

Das Signalwort „**VORSICHT**“ kennzeichnet eine Warnung vor möglichen mittleren und oder leichten Verletzungen!

ACHTUNG

Das Signalwort „**ACHTUNG**“ kennzeichnet mögliche Sachschäden.

Hinweis

„**Hinweis**“ kennzeichnet nützliche oder wichtige Informationen zum Produkt.

Technische Daten

Technische Änderungen und Irrtümer vorbehalten. Die Abmessungen sind ungefähre Werte.

Abmessungen Gerät (Breite x Tiefe x Höhe)	230,5 x 217,5 x 119 mm
Gewicht	ca. 1,4 kg
Spannungsversorgung	AC 100 - 240 V ~ 50/60 Hz
Batteriebetrieb	DC 9 V 6 x 1,5 V, BABY, LR14/C
Lautsprecher	Ausgangsleistung: 2 x 1,2 W RMS
Umgebungsbedingungen	+5 °C bis +35 °C
Relative Luftfeuchte (nicht kondensierend)	5 % bis 90 %
DAB / DAB+ Frequenz	174 (5A) – 240 MHz (13F)
FM Frequenz	87,5 – 108 MHz
Antenne	Teleskopantenne ca. 42 cm

AUX-IN Audioeingang	3,5 mm Klinke
Kopfhörer	3,5 mm Klinke
USB	2.0 (FAT / FAT32)
Max. unterstützte Kapazität:	32 GB
Max. Dateien:	999
Max. Ordner:	99

Richtlinien und Normen

Hiermit erklärt die Dual GmbH, dass der Funkanlagentyp Dual DPCR 100S der Richtlinie 2014/53/EU entspricht.

Der vollständige Text der EU-Konformitätserklärung ist unter der folgenden Internetadresse verfügbar:

<https://dual.de/konformitaetserklaerungen/>



Lieferumfang

Bitte erst das Gerät und alle Zubehörteile aus der Verpackung entnehmen.

Sicherstellen, dass alle nachfolgend aufgeführten Teile vorhanden sind:

- Haupteinheit,
- diese Bedienungsanleitung,
- Netzkabel.

Hinweis

Bei unvollständigem Lieferumfang bitte an den Hersteller wenden.

Geräteübersicht



Abb. 1: Geräteübersicht

1	CD-Fach
2	Lautsprecher
3	PROG./M./P-Mode: DAB/FM: Sender in Senderleiste speichern CD/USB: Wiederholungsfunktion & Zufallswiedergabe
4	MENU/INFO: DAB/FM: Infos anzeigen CD/USB: Wiedergabe stoppen Menü aufrufen und schließen
5	▶ SELECT:
6 / 7	10/FOLD./M. / + / -: DAB/FM: Gespeicherten Sender aus der Senderliste auswählen USB: Albumwahl (Ordner) vorwärts / rückwärts
8	Display
9 / 10	TUN / ◀◀ / ▶▶: DAB: Durch Stationen schalten, Speicherplatz der Senderliste wählen FM: Frequenz einstellen CD/USB: Titelwahl, Suchlauf In Menüs navigieren

11 / 12	VOL. / ▲ / ▼: Lautstärkeregler, In Menüs navigieren
13	⏻ / FUNC.: Ein-/Ausschalten Betriebsartwahlschalter: DAB / FM / AUX / TAPE / CD / USB
14	Kassettendeck
15	OPEN/CLOSE: CD-Fach öffnen / schließen
16	PLAY ◀: Kassette: PLAY
17	REW ▶▶: Kassette zurückspulen
18	F.FWD ◀◀: Kassette vorspulen
19	STOP/EJ. ■ ▲: Kassette: STOP/Kassettendeck öffnen
20	PAUSE : Kassette: PAUSE



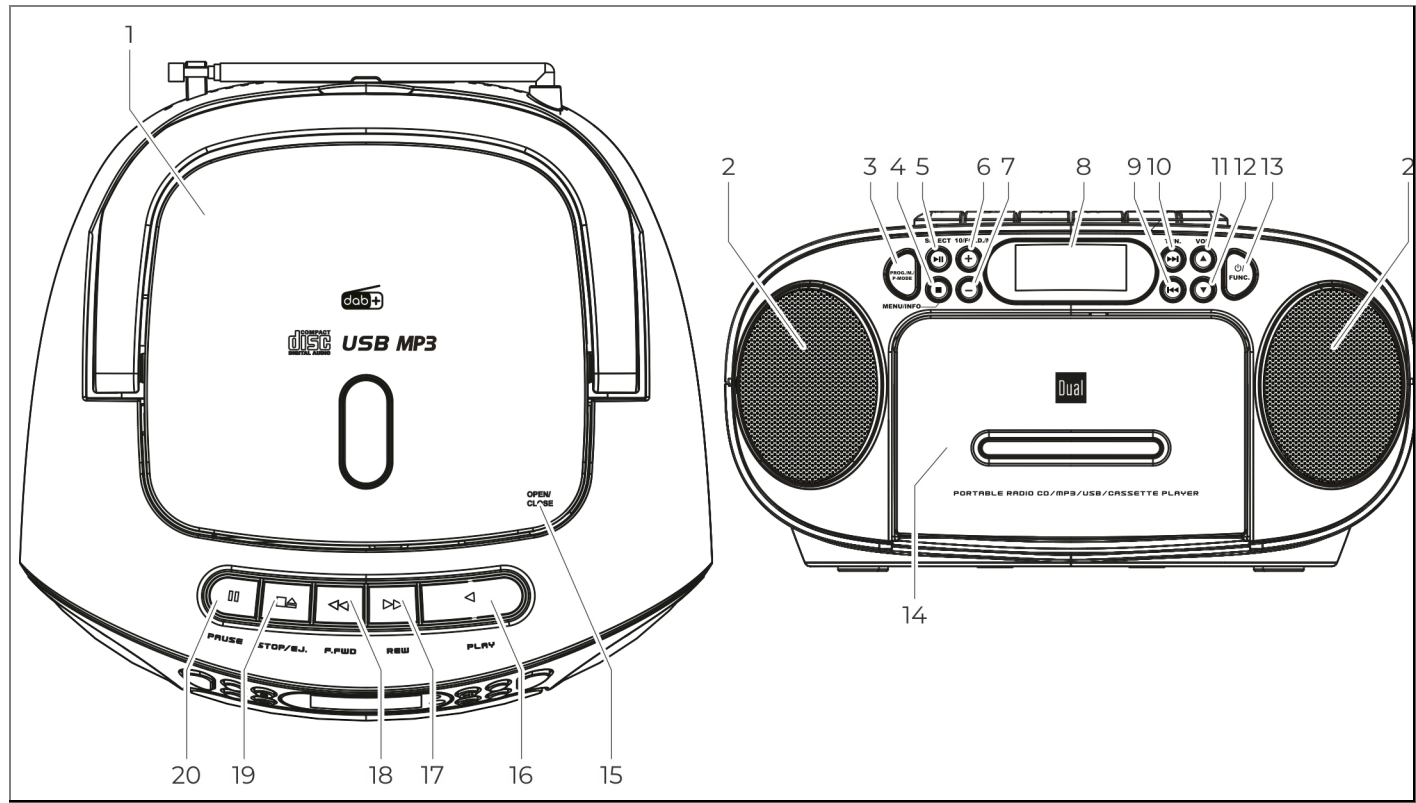

Abb. 2: Geräteübersicht

1	Teleskopantenne
2	AUX IN: Anschluss externe Quelle, 3,5 mm Klinkenstecker
3	 : Kopfhöreranschluss, 3,5 mm
4	AC~: Netzanschluss
5	USB: USB-Anschluss

Hinweise zur Handhabung

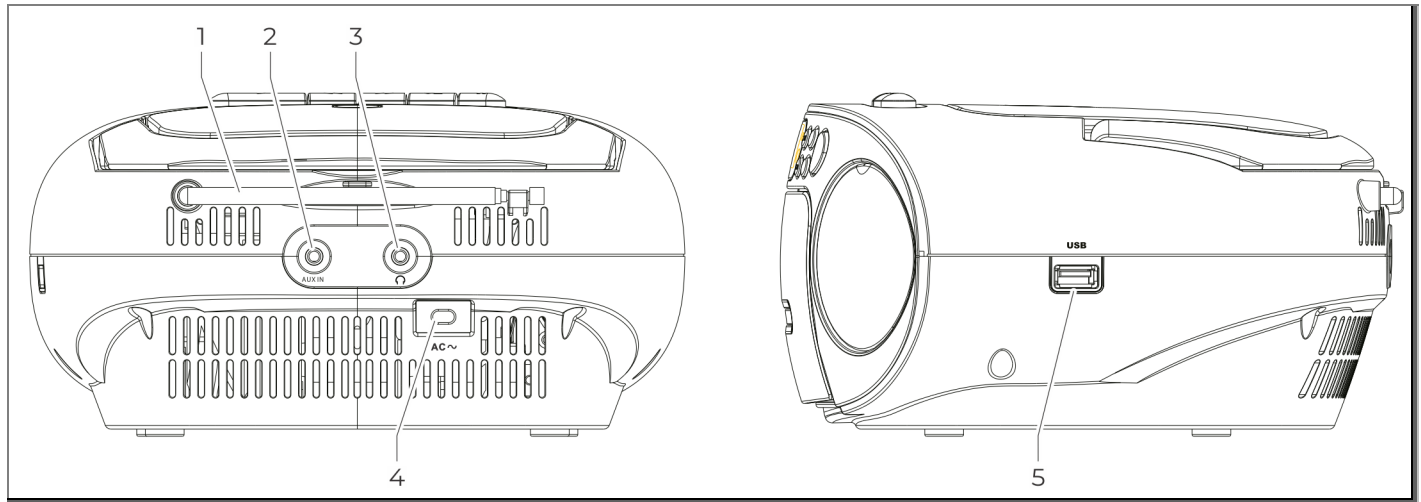
Alle Sicherheitshinweise sorgfältig durchlesen und diese Bedienungsanleitung für spätere Fragen aufbewahren. Alle Warnungen und Hinweise in dieser Bedienungsanleitung befolgen.

Sicherheitshinweise

Sicherheitshinweise zur Aufstellung des Gerätes

- Um Feuergefahr und die Gefahr eines elektrischen Schlages zu vermeiden, das Gerät weder Regen noch sonstiger Feuchtigkeit aussetzen.
- Gerät nicht in der Nähe von Badewannen, Swimmingpools oder spritzendem Wasser in Betrieb nehmen.
- Keine offenen Brandquellen auf das Gerät stellen, (z. B. brennende Kerzen).
- Keine Behälter mit Flüssigkeit auf das Gerät stellen (z. B. Blumenvasen). Diese könnten umfallen und die auslaufende Flüssigkeit zu erheblicher Beschädigung bzw. zum Risiko eines elektrischen Schlages führen.
- Fremdkörper dürfen nicht in das Innere des Gerätes gelangen (z. B. Nadeln, Münzen etc.).
- Sollten Fremdkörper oder Flüssigkeit in das Gerät gelangen, sofort den Netzstecker aus der Steckdose ziehen. Das Gerät von qualifiziertem Fachpersonal überprüfen lassen, bevor es wieder in Betrieb genommen wird. Andernfalls besteht die Gefahr eines elektrischen Schlages.

Sicherheitshinweise zum Betrieb des Gerätes

- Musik nicht mit großer Lautstärke hören. Dies kann zu bleibenden Gehörschäden führen.
- Dieses Gerät ist nicht dafür bestimmt, durch Personen (einschließlich Kinder) mit eingeschränkten physischen, sensorischen oder geistigen Fähigkeiten oder mangelnder Erfahrung und/oder mangelndem Wissen benutzt zu werden.

Ausnahme:

Die Personen werden durch eine für ihre Sicherheit zuständige Person beaufsichtigt oder erhalten von ihr Anweisungen, wie das Gerät zu benutzen ist.

- Kinder niemals unbeaufsichtigt dieses Gerät benutzen lassen.
- Die Anschlusskontakte nicht mit metallischen Gegenständen oder den Fingern berühren. Die Folge können Kurzschlüsse sein.



Der CD-Player verwendet einen unsichtbaren Laserstrahl. Dieser kann die Augen bei falscher Handhabung verletzen.

- Niemals in das geöffnete CD-Fach schauen.
- Dieses Gerät wurde als Laser-Gerät der Klasse 1 (CLASS 1 LASER) eingestuft.

Hinweis

Der entsprechende Hinweis (CLASS 1 LASER PRODUCT) befindet sich auf der Unterseite des Gerätes.



Sicherheitshinweise zur Reparatur und Wartung

- Reparaturen und Wartungsarbeiten dürfen ausschließlich vom Kundendienst oder durch vom Hersteller autorisiertes Fachpersonal vorgenommen werden. Durch unsachgemäße Reparaturen können erhebliche Gefahren für den Benutzer entstehen.
- Niemals versuchen, ein defektes Gerät selbst zu reparieren. Immer an eine unserer Kundendienststellen wenden.
- Gerät auf keinen Fall öffnen. Dies darf nur vom Kundendienst oder durch vom Hersteller autorisiertes Fachpersonal vorgenommen werden. Andernfalls besteht die Gefahr eines elektrischen Schlages.
- Es ist verboten, Umbauten am Gerät vorzunehmen.
- Beschädigte Geräte bzw. beschädigte Zubehörteile dürfen nicht mehr verwendet werden.

Umgang mit Batterien

WARNUNG

Warnung - Explosionsgefahr

- Normale Batterien dürfen nicht geladen, mit anderen Mitteln reaktiviert, nicht auseinandergenommen, erhitzt, ins offene Feuer geworfen oder direkter Sonnenstrahlung ausgesetzt werden.
- Batterien korrekt einlegen. Bei falsch eingelegter Batterie besteht Explosionsgefahr!

WARNUNG

Warnung - Erstickungsgefahr!

Kinder könnten Batterien in den Mund nehmen und verschlucken. Dies kann zu ernsthaften Gesundheitsschäden führen.

- Bei Verschlucken von Batterien sofort einen Arzt aufsuchen!
- Sicherstellen, dass Batterien nicht in die Hände von Kindern gelangen.

WARNUNG

Warnung - Verätzungsgefahr!

Ausgelaufene oder beschädigte Batterien können bei Berührung mit der Haut Verätzungen und Vergiftungen verursachen.

- Geeignete Schutzhandschuhe benutzen.
 - Ausgelaufene Batterien fachgerecht entsorgen.
 - Das Batteriefach mit einem trockenen Tuch reinigen.
 - Nur auslaufgeschützte Batterien oder Akkus des gleichen Typs verwenden.
 - Niemals alte und neue Batterien gleichzeitig verwenden.
-
- Schwächer werdende Batterien rechtzeitig auswechseln.
 - Immer alle Batterien gleichzeitig auswechseln und nur Batterien des gleichen Typs verwenden.
 - Verbrauchte Batterien fachgerecht entsorgen, siehe „Entsorgung von Batterien“ auf Seite 40.

Bestimmungsgemäße Verwendung

- Das Gerät ist nur für den Empfang von DAB+/FM-Radiosendungen und als Wiedergabegerät für CDs, Musikkassetten sowie Musikdateien von geeigneten USB-Medien und externen Geräten ausgelegt.
- Das Gerät ist für den privaten Gebrauch konzipiert und nicht für gewerbliche Zwecke geeignet.
- Der USB-Anschluss ist nur zum direkten Anschluss von USB-Medien ausgelegt. Das Gerät unterstützt nicht den Anschluss von USB-Medien über USB-Verlängerungskabel.

Gerät zum Betrieb vorbereiten

Gerät aufstellen

- Das Gerät auf einen festen, sicheren und ebenen Untergrund aufstellen.
- Für gute Belüftung sorgen. Die beim Betrieb entstehende Wärme muss durch ausreichende Luftzirkulation abgeführt werden. Deshalb darf das Gerät nicht abgedeckt oder in einem geschlossenen Schrank untergebracht werden. Für einen Freiraum von mindestens 10 cm um das Gerät sorgen.
- Das Gerät nicht auf weiche Oberflächen wie Teppiche, Decken oder in der Nähe von Gardinen und Wandbehängen aufstellen. Die Lüftungsöffnungen könnten dadurch verdeckt und notwendige Luftzirkulation kann dadurch unterbrochen werden. Dies könnte möglicherweise zu einem Gerätebrand führen.
- Das Gerät nicht in der Nähe von Wärmequellen wie Heizkörpern aufstellen.
- Direkte Sonneneinstrahlungen und Orte mit außergewöhnlich viel Staub vermeiden.
- Das Gerät ist für die Verwendung in trockener Umgebung und in gemäßigtem Klima vorgesehen und darf nicht in Räumen mit hoher Luftfeuchtigkeit sowie Tropf- oder Spritzwasser aufgestellt werden (z. B. Küche oder Sauna). Niederschläge von Kondenswasser und Spritzwasser können zur Beschädigung des Gerätes führen.
- Das Gerät nur auf den Gerätefüßen stehend betreiben.
- Die Gerätefüße können unter Umständen farbige Abdrücke auf bestimmten Möbeloberflächen hinterlassen. Schutz zwischen Ihren Möbeln und dem Gerät verwenden.
- Das Gerät nicht im Freien verwenden.
- Keine schweren Gegenstände auf das Gerät stellen.
- Wenn das Gerät von einer kalten in eine warme Umgebung gebracht wird, kann sich im Inneren des Gerätes Feuchtigkeit niederschlagen. In diesem Fall etwa eine Stunde warten, bevor es in Betrieb genommen wird.
- Bei Gewitter das Gerät nicht an das Stromnetz anschließen.
- Zu hohe Lautstärke kann zu Gehörschäden führen, besonders in Verbindung mit Kopfhörern.
- Das Gerät von anderen Geräten fernhalten, die starke Magnetfelder erzeugen (z. B. Elektromotoren).
- Wenn das Gerät längere Zeit nicht benutzt wird, die Batterien entnehmen, da diese auslaufen und das Gerät beschädigen können.

Netzbetrieb

Das Gerät kann an das normale Stromnetz (100 - 240 V ~ 50/60 Hz) angeschlossen werden.

- Das Netzkabel in den Netzanschluss **AC~** auf der Rückseite und den Netzstecker in die Netzsteckdose stecken.

ACHTUNG

Wenn das Gerät an die Netzspannung angeschlossen ist, sind Teile des Gerätes in Betrieb. Um das Gerät ganz auszuschalten, den Netzstecker aus der Netzsteckdose ziehen.

Hinweis

Im Netzbetrieb die Batterien entnehmen, um diese zu schonen und das Gerät gegen evtl. auslaufende Batteriesäure zu schützen!

Eco-Standby

Das Gerät schaltet sich nach einiger Zeit ohne Wiedergabe bzw. ohne Signal automatisch in Standby.

- Die Taste **⏻/FUNC.** drücken, um das Gerät wieder einzuschalten.

Batteriebetrieb



Abb. 3: Batteriefach öffnen

1. Das Netzkabel abziehen.
2. Das Gerät so drehen, dass man das Batteriefach an der Rückseite öffnen kann. Dabei darauf achten, dass die Tasten auf der Vorderseite des Gerätes nicht beschädigt werden.

3. Das Batteriefach durch Drücken der beiden Laschen (A) in Pfeilrichtung (B) öffnen, siehe Abb. 3.
4. Ggf. alte Batterien entfernen.
5. Das Batteriekontakte und die Gerätekontakte vor dem Einlegen der neuen Batterien mit einem trockenen Tuch reinigen.

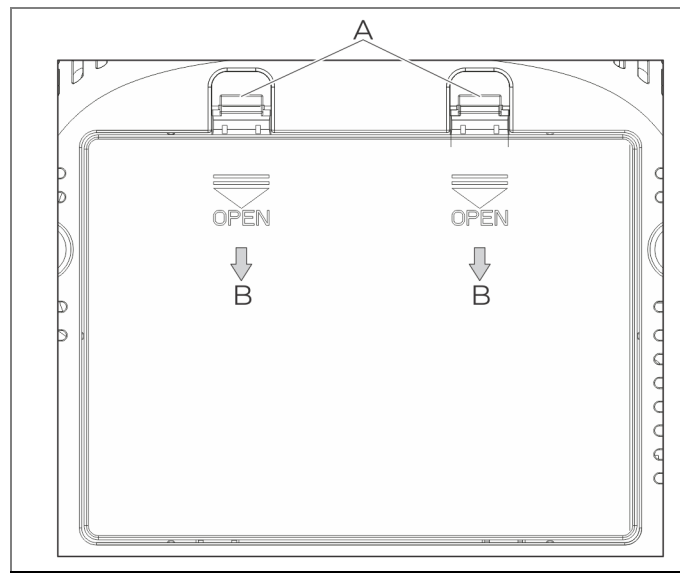

Abb. 4: Batterien einsetzen

6. Neue Batterien einlegen.
 - Zum netzunabhängigen Betrieb werden 6 alkalische Batterien, Typ C (LR14) / 1,5 V benötigt (nicht im Lieferumfang enthalten).
 - Beim Einlegen auf die richtige Polung achten, siehe Abb. 4.
7. Den Batteriefachdeckel sorgfältig schließen. Die Haltelaschen des Deckels müssen im Gehäuse einrasten.

Kopfhörer anschließen

 **VORSICHT**

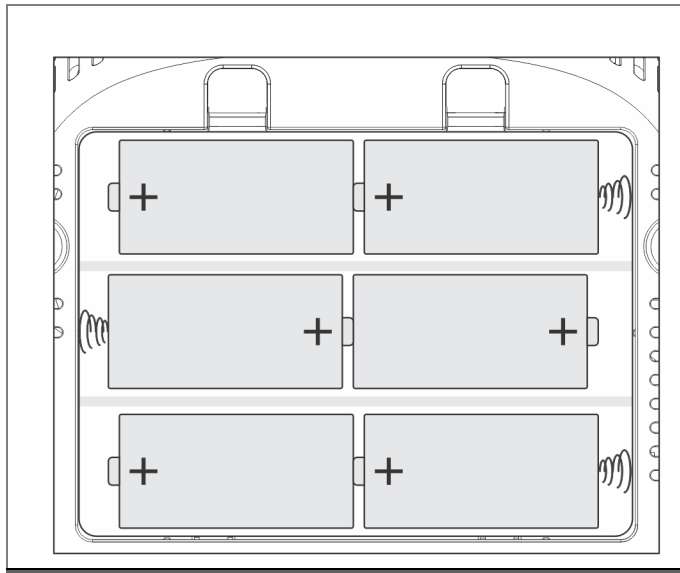

Gehörschäden!

Zu hohe Lautstärke kann zu Gehörschäden führen, besonders in Verbindung mit Kopfhörern.

Vor der Verwendung von Kopfhörern die Gerätelautstärke auf den minimalen Wert einstellen.

Wird ein Kopfhörer (nicht im Lieferumfang) angeschlossen, ist der interne Lautsprecher stumm geschaltet.

Nur Kopfhörer mit einem 3,5 Millimeter-Klinkenstecker verwenden.

1. Den Kopfhörer am Kopfhöreranschluss  auf der Rückseite des Gerätes anschließen.
2. Die Lautstärke auf den gewünschten Wert einstellen.

Allgemeine Geräte-Funktionen

Gerät einschalten

1. Antenne vollständig ausziehen.
2. Zum Einschalten: Taste /Func. drücken.
3. Das Display leuchtet. Der Text "Welcome to DAB" wird angezeigt

Hinweis

Bei der erstmaligen Inbetriebnahme der DAB+ Funktion startet automatisch ein Sendersuchlauf.

Suchlauf... 13 Zahl gefundener
Balken  Sender

Falls der Hinweis „Kein DAB-Sender“ erscheint, wurde kein DAB-Signal empfangen. Eventuell ist die Signalstärke zu gering. Ggf. die Position der Antenne des Gerätes verändern und den Suchlauf erneut starten, siehe „DAB+/DAB-Sendersuchlauf (automatisch)“ auf Seite 20 oder „UKW-Sendersuchlauf (automatisch)“ auf Seite 24.

Gerät ausschalten

1. Um das Gerät in den Standby-Modus zu schalten, Taste /Func. für ca. 3 Sekunden gedrückt halten Das Display wird deaktiviert.
2. Gerät ganz ausschalten: Den Netzstecker aus der Netzsteckdose ziehen.

Lautstärke einstellen

- Mit den Tasten **VOL.** /  /  die gewünschte Lautstärke einstellen ( = lauter,  = leiser).

Funktionen

DAB+/DAB Radio

Das Radio unterstützt Digital Audio Broadcasting (DAB).

DAB ist die digitale Verbreitung von Audiosignalen. DAB+ ist die Weiterentwicklung von DAB in optimierter digitaler Audiokomprimierung.





Auf einem Frequenzblock können mehrere Programme verbreitet werden. Das Programmbündel wird Multiplex oder „Ensemble“ genannt. Jedes Mal, wenn ein „Ensemble“ gefunden wird, wird die Anzahl der gefundenen Sender im Display angezeigt.

Das Radio in der Nähe eines Fensters positionieren und die Antenne vollständig ausziehen.

Hinweis

- Zur Verbesserung des Empfanges kann es notwendig sein, die Antenne in eine andere Richtung auszurichten.
- Nach dem ersten Einschalten des Gerätes wechselt das Gerät automatisch in den DAB-Modus und führt einen vollständigen Sender-Suchlauf durch.
- Ggf. unter www.dabplus.de/empfang/ den prognostizierten Empfang an Ihrem Standort prüfen.

DAB+/DAB-Sender wiedergeben





1. Ggf. die Taste /FUNC. wiederholt kurz drücken, um in den DAB-Modus <Welcome to DAB> zu wechseln.
2. Mit den Tasten **TUN**   den gewünschten Sender auswählen und mit Select bestätigen. Alternativ mit den Tasten **10/FOLD./M.**  /  einen gespeicherten Sender auswählen.

DAB+/DAB-Sendersuchlauf (automatisch)

Beim Sendersuchlauf wird nach allen DAB-Band III-Kanälen gesucht.

1. Die Taste **MENU/INFO** ca. 3 Sekunden gedrückt halten.
 - Im Display wird der Text <Vollständiger Suchlauf> angezeigt.
2. Die Taste **SELECT** drücken, um den Suchlauf zu starten.
 - Im Display wird die Anzahl der im Suchlauf gefundenen Sender angezeigt.
 - Nach Abschluss des Suchlaufs wird automatisch der erste alphanumerisch gefundene Sender ausgewählt.





DAB+/DAB-Sendersuchlauf (manuell)

1. Die Taste **MENU/INFO** ca. 3 Sekunden gedrückt halten.
 - Im Display wird der Text <Vollständiger Suchlauf> angezeigt.
2. Mit den Tasten **TUN**   den Menüpunkt <Manuell einstellen> auswählen.
3. Die Taste **SELECT** drücken, um manuellen Suchlauf zu starten.
 - Im Display wird der DAB-Kanal angezeigt, <5A 174.928 MHz>.
4. Mit den Tasten **TUN**   den gewünschten DAB-Kanal (5A–13F) auswählen.
5. Die Taste **SELECT** drücken, um die Auswahl zu übernehmen.
 - Wird ein Signal gefunden, werden die Sender automatisch gespeichert. Damit ist die manuelle Sendersuche beendet.
6. Die Taste **MENU/INFO** wiederholt gedrückt halten, um Menü zu verlassen.

DRC-Funktion einstellen





Über die DRC-Funktion (Dynamic Range Control) kann eine automatische Laustärkeanpassung bei der DAB-Wiedergabe erfolgen.

Die DRC-Funktion ist senderabhängig und wird nicht von jedem Sender unterstützt.

1. Die Taste **MENU/INFO** ca. 3 Sekunden gedrückt halten.
 - Im Display wird der Text <Vollständiger Suchlauf> angezeigt.
2. Mit den Tasten **TUN**   den Menüpunkt <DRC> auswählen.
3. Die Taste **SELECT** drücken, um die Auswahl zu übernehmen.
4. Mit den Tasten **TUN**   zwischen <DRC aus>, <DRC hoch> oder <DRC tief> wählen.
5. Die Taste **SELECT** drücken, um die Auswahl zu übernehmen.

Inaktive Sender

Mit der Funktion "Inaktive Sender" können nicht mehr empfangbare Sender beim nächsten Suchlauf aus der Senderliste entfernt werden. Die Funktion ist z. B. bei einem Standortwechsel des Gerätes sinnvoll.

1. Die Taste **MENU/INFO** ca. 3 Sekunden gedrückt halten.
 - Im Display wird der Text <Vollständiger Suchlauf> angezeigt.
2. Mit den Tasten **TUN**   den Menüpunkt <Inaktive Sender> auswählen.
3. Die Taste **SELECT** drücken, um die Auswahl zu übernehmen.
4. Mit den Tasten **TUN**   <Ja> auswählen, um die inaktiven Sender aus der Senderliste zu entfernen.

Anzeige von Senderinformationen

Mit dem DAB+/DAB-Signal können zusätzliche Informationen von den Radiosendern übertragen werden.

- Die Taste **MENU/INFO** wiederholt kurz drücken, um die Senderinformationen nacheinander anzuzeigen.

Folgende Senderinformationen können angezeigt werden:

DLS/DLS+ Text

Senderabhängig, z.B. der gerade gespielte Musiktitel und Interpret oder aktuelle Kurznachrichten.

Signalstärke

Balkenanzeige der Signalstärke des aktuellen Senders.

Programmtyp (PTY)

Anzeige des Programmtyps des aktuellen Senders, z. B. POP, NEWS, etc.

Ensemble Name

Anzeige des Ensemble-Namens.

Kanalnummer / Frequenz

Anzeige der Kanalnummer und der Frequenz des aktuellen Senders.

Signalfehler

Anzeige der aktuellen Signalfehler.

Bitrate

Anzeige der Bitrate des Senders.

UKW Radio





Das Radio eignet sich zum Empfang von UKW-Radiosendern.

Das Radio in der Nähe eines Fensters positionieren und die Antenne vollständig ausziehen.





Hinweis

- Zur Verbesserung des Empfanges kann es notwendig sein, die Antenne in eine andere Richtung auszurichten.

UKW-Sender wiedergeben

1. Ggf. die Taste /FUNC. wiederholt kurz drücken, um in den UKW-Modus <FM Mode> zu wechseln.
2. Mit den Tasten **TUN** /  die gewünschte Senderfrequenz, in 0,05 Mhz-Schritten, einstellen. Alternativ mit den Tasten **10/FOLD./M.**  /  einen gespeicherten Sender auswählen.

UKW-Sendersuchlauf (manuell)



- Die Taste **TUN** /  kurz drücken, um die angezeigte Frequenz in 0,05 MHz-Schritten einzustellen.
- Die Taste **TUN** /  gedrückt halten, um den nächsten verfügbaren Sender zu finden.

UKW-Sendersuchlauf (automatisch)

1. Die Taste **SELECT** gedrückt halten, um den Sendersuchlauf zu starten
2. Der Suchlauf startet und die gefundenen Sender werden in der Senderliste gespeichert.





Suchlauf-Einstellung

Die Empfindlichkeit des Sendersuchlaufs ist einstellbar.

1. Die Taste **MENU/INFO** ca. 3 Sekunden gedrückt halten.
 - Im Display wird der Text <Suchlauf-Einstellung> angezeigt.
2. Die Taste **SELECT** drücken, um die Auswahl zu übernehmen.
3. Mit den Tasten **TUN**   zwischen <Nur kräftige Sender> und <Alle Sender> wählen.
4. Die Taste **SELECT** drücken, um die Auswahl zu übernehmen.

Stereo / Mono-Umschaltung

Standardmäßig werden UKW-Sender in Stereo wiedergegeben. Um die Wiedergabequalität bei schwachen Sendern zu verbessern, kann auf Mono-Wiedergabe umgeschaltet werden.

1. Die Taste **MENU/INFO** ca. 3 Sekunden gedrückt halten.
 - Im Display wird der Text <Suchlauf-Einstellung> angezeigt.
2. Mit den Tasten **TUN**   den Menüpunkt <Audio-Einstellung> auswählen.
3. Die Taste **SELECT** drücken, um die Auswahl zu übernehmen.
4. Mit den Tasten **TUN**   zwischen <Stereo möglich> und <Nur Mono> wählen.
5. Die Taste **SELECT** drücken, um die Auswahl zu übernehmen.

Anzeige von Senderinformationen

Mit dem UKW-Signal können zusätzliche Informationen von den Radiosendern übertragen werden.

- Die Taste **MENU/INFO** wiederholt kurz drücken, um die Senderinformationen nacheinander anzuzeigen.

Folgende Senderinformationen können angezeigt werden:

Radiotext

Senderabhängig, z.B. der gerade gespielte Musiktitel und Interpret oder aktuelle Kurznachrichten.

Programmtyp (PTY)

Anzeige des Programmtyps des aktuellen Senders, z. B. POP, NEWS, etc.

Name

Anzeige des Namens des aktuellen Senders.



Stereo/Mono

Anzeige ob der Sender in Stereo oder Mono empfangen wird.

DAB/UKW-Sender speichern



Es können jeweils 30 DAB- und UKW-Sender im Gerät gespeichert werden. Die Sender werden in zwei unabhängigen Senderlisten getrennt für DAB- und UKW-Sender gespeichert.

Sender speichern – Senderliste 1 ... 30

1. Den Sender (DAB oder UKW) auswählen, der gespeichert werden soll.
2. Die Taste **PROG./M./P-Mode** gedrückt halten, bis im Display der Text <Progr. speichern> angezeigt wird.
3. Mit den Tasten **TUN**   den gewünschten Speicherplatz auswählen.
4. Die Taste **SELECT** drücken, um die Auswahl zu übernehmen.
 - Im Display wird zur Bestätigung der Text <Programm # gesp.> angezeigt.

Gespeicherten Sender aufrufen

Über die Senderliste

- Mit den Tasten **10/FOLD./M.**  /  einen gespeicherten Sender auswählen.
- **PROG./M./P-Mode** kurz drücken und Sender mit **TUN + Select** wählen

CDs wiedergeben

Der CD-Player ist mit CD-, CD-R- und MP3-CD Medien kompatibel. Es können alle hier erwähnten Discs mit diesem Gerät ohne Adapter abgespielt werden.

MP3-Formate müssen mit ISO 9660 Level 1 oder Level 2 erstellt werden. Multisession-CDs können nicht gelesen werden.

Im MP3-Betrieb sind die Begriffe „Folder“ = Album und „Titel“ ausschlaggebend. „Album“ entspricht dem Ordner am PC, „Titel“ der Datei am PC oder einem CD-DA-Titel.

Das Gerät sortiert die Alben bzw. die Titel eines Albums nach Namen in alphabetischer Reihenfolge.

Das Gerät eignet sich hervorragend für die Wiedergabe von Hörbüchern auf CD, MP3 CD oder USB.

Das Gerät beginnt die Wiedergabe mit dem letzten Titel bzw. der letzten Abspielposition, auch wenn das Gerät zwischenzeitlich abgeschaltet bzw. vom Stromnetz getrennt gewesen ist.

Hinweis

- Beim Anfertigen von Audio-CDs die gesetzlichen Grundlagen beachten und nicht gegen die Urheberrechte Dritter verstoßen.
- Das CD-Fach immer geschlossen halten, damit sich kein Staub auf der Laseroptik ansammelt.
- Das Gerät kann CDs mit MP3 Daten und normale Audio CDs (CD-DA) abspielen. Keine anderen Erweiterungen, wie z.B. *.doc, *.txt, *.pdf usw. benutzen, wenn Audiodateien zu MP3 gewandelt werden. Nicht abgespielt werden können u.a. Musikdateien mit der Endung *.AAC, *.DLF, *.M3U und *.PLS bzw. *.WMA.
- Aufgrund der Vielfalt an unterschiedlicher Encodersoftware kann nicht garantiert werden, dass jede MP3-Datei störungsfrei abgespielt werden kann. Bei fehlerhaften Titeln/Files wird die Wiedergabe beim nächsten Titel/File fortgesetzt.
- Es ist von Vorteil beim Brennen der CD mit niedriger Geschwindigkeit zu brennen und die CD als Single-Session und finalisiert anzulegen.

CD einlegen

1. Ggf. die Taste /FUNC. wiederholt kurz drücken, um in den CD-Modus <CD MODE> zu wechseln.
2. Am CD-Fach auf **OPEN/CLOSE** drücken. Der Deckel öffnet sich nach oben. Dabei darf der Deckel nicht behindert werden.

ACHTUNG

Vor der ersten Verwendung den Transportschutz-Einleger aus dem CD-Fach entfernen.





3. CD mit der bedruckten Seite nach oben vorsichtig einlegen und auf die Arretierung des Halters drücken.
4. CD-Fach schließen. Die CD wird eingelesen.
5. Mit der weiteren Bedienung warten, bis der CD-Inhalt komplett eingelesen wurde. Dadurch wird sichergestellt, dass alle benötigten Informationen von der CD gelesen wurden. Besonders bei MP3-CDs kann dieser Vorgang einige Zeit in Anspruch nehmen.
6. Nach Abschluss des Einlesevorgangs erscheint kurz die Anzahl der Titel und Alben im Display und die Wiedergabe startet mit dem 1. Titel der CD.

Hinweis

- Ist keine CD eingelegt, erscheint nach kurzer Zeit „No Disc“ im Display.
- Bei geöffnetem CD-Fach darauf achten, dass keine Fremdgegenstände in das Gerät gelangen können.
- Die Linse des Laserabtasters darf auf keinen Fall berührt werden.
- CD-Fach nur bei Stillstand der CD öffnen.
- Darauf achten, dass die CD nicht schief sitzt.

CDs wiedergeben

Wiedergabe starten, stoppen, pausieren

1. Ggf. die Taste /FUNC. wiederholt kurz drücken, um in den CD-Modus <CD MODE> zu wechseln.
2.  drücken, die Wiedergabe startet.
3. Für eine Abspielpause  drücken.
 - Das Gerät unterbricht die Wiedergabe.
4. Um die Wiedergabe fortzusetzen,  drücken.
5. Um die Wiedergabe zu beenden,  drücken.

Hinweis:

Vor Entnahme der CD immer  drücken.

Titel auswählen, schneller Suchlauf

- Um zum nächsten Titel zu springen, einmal **▶▶|** drücken.
- Um zum vorigen Titel zu springen, einmal **|◀◀** drücken.
- Das Display zeigt die jeweils eingestellte Titel-Nummer.
- So oft **|◀◀** oder **▶▶|** drücken, bis die gewünschte Titel-Nummer angezeigt wird.

Während der Wiedergabe kann ein schneller Suchlauf vorwärts oder rückwärts durchgeführt werden, um eine bestimmte Stelle zu suchen. Dabei erfolgt die Musik-Wiedergabe über die Lautsprecher.

- Für einen schnellen Vorlauf **▶▶|** drücken und halten, bis die gewünschte Stelle gefunden wurde.
- Für einen schnellen Rücklauf **|◀◀** drücken und halten, bis die gewünschte Stelle gefunden wurde.
- Taste loslassen. Die Wiedergabe wird an dieser Stelle fortgesetzt.

Titelsprung MP3-CD

- Die Taste **10/FOLD./M. + / -** drücken, um 10 Titel vor- bzw. zurück zu springen.

Albumwahl MP3-CD

1. Die Taste **10/FOLD./M. + / -** gedrückt halten, um das Album zu wechseln.
2. Mit den Tasten **TUN |◀◀ / ▶▶|** den gewünschten Titel innerhalb des Albums auswählen.

Die Wiederholungsfunktion nutzen

Titel, Album, CD wiederholen

Die Taste **PROG./M./P-Mode** wiederholt drücken, um den gewünschten Wiedergabemodus auszuwählen. Der Wiedergabemodus wird im Display angezeigt.





- <REP-1>: aktueller Titel wird wiederholt wiedergegeben.
- <REP-ALBUM>: Album wird wiederholt wiedergegeben (nur bei MP3-CDs).
- <REP-ALL>: Alle Titel der CD werden wiederholt wiedergegeben.
- <RANDOM>: Die Zufallsfunktion RANDOM ist aktiv. Die Titel werden in zufälliger Reihenfolge wiedergegeben.
- <INTRO>: Anspielfunktion, spielt jeden Titel ca. 10 Sekunden, dann den nächsten Titel.

Die Programmierungsfunktion nutzen

Mit der Programmierungsfunktion können bis zu 20 Titel einer Musik-CD (99 Titel einer MP3-CD) in einer festgelegten Reihenfolge abgespielt werden.

Hinweis

Die Programmierung kann nur mit eingelegter CD und im Stopp-Modus vorgenommen werden.

1. Ggf. die Taste /FUNC. wiederholt kurz drücken, um in den CD-Modus <CD MODE> zu wechseln.
2. Eine CD einlegen und das CD-Fach schließen.
3. Die Taste  drücken, um die Wiedergabe zu beenden.
4. Die Taste **PROG./M./P-Mode** drücken.
 - Im Display wird <MEMORY P-01> und blinkend <T-000> angezeigt.
Bei MP3 CD zuerst mit **10/FOLD./M.** den Ordner wählen (Anzeige im Display dann nicht T-000 sondern zuerst F-000).
5. Mit den Tasten **TUN**   den ersten gewünschten Titel auswählen.
6. Die Taste **PROG./M./P-Mode** drücken, um den Titel zu speichern.
 - Der Titel ist jetzt auf Programmplatz 01 programmiert.

7. Die weiteren Titel gemäß den Schritten 4. und 5. programmieren.
8. Die Taste ►|| drücken, um die Wiedergabe der programmierten Titel zu starten.
 - Im Display wird <MEM> angezeigt.
 - Die Taste ■ drücken, um die Wiedergabe zu beenden, die programmierte Reihenfolge bleibt erhalten.
 - Die Taste ■ 2x drücken, um die Wiedergabe zu beenden und die Programmierung zu löschen.

Hinweis

Die Programmierung wird auch durch das Öffnen des CD-Fachs oder durch den Wechsel des Betriebsmodus gelöscht.

USB-Medien wiedergeben

Hinweis

- Aufgrund der Vielzahl verschiedener Modelle an USB-Speichermedien kann nicht garantiert werden, dass jedes Modell unterstützt wird.
- Das Gerät unterstützt nicht den Anschluss von USB-Medien über USB-Verlängerungskabel.

1. Ggf. die Taste /FUNC. wiederholt kurz drücken, um in die Betriebsart **USB** <USB MODE> zu wechseln.
2. Das USB-Medium mit dem USB-Anschluss an der rechten Seite des Gerätes verbinden.
3. Die Taste ►|| drücken, die Wiedergabe startet.
4. Für eine Abspielpause ►|| drücken.
 - Das Gerät unterbricht die Wiedergabe.
5. Die Taste ►|| drücken, um die Wiedergabe fortzusetzen.
6. Die Taste ■ drücken, um die Wiedergabe zu beenden.

Hinweis

Die weitere Bedienung sowie die Wiedergabefunktionen sind ähnlich wie unter „CDs wiedergeben“ auf Seite 26, beschrieben.

Kassette wiedergeben

Hinweis

Der Kassettenspieler erzielt die bestmögliche Qualität bei der Verwendung von Kassetten des Standards IEC I.



Bei ungleichmäßigem Lauf von Kassetten, besonders bei der Ausführung C 120, liegt die Ursache zumeist an der Kassette und nicht am Gerät.

Bei geöffnetem Kassettenfach ist darauf zu achten, dass keine Fremdgegenstände in das Gerät gelangen können.

Kassette einlegen

1. Die Taste  **STOP/EJ.** drücken, um das Kassettenfach zu öffnen.
 - Das Kassettenfach öffnet sich nach vorne. Dabei darf es nicht behindert werden.
2. Eine Kassette so einlegen, dass die volle Spule rechts ist und die offene Kassettenseite nach oben zeigt.
3. Das Kassettenfach schließen, bis es hörbar einrastet.

Kassette wiedergeben



1. Ggf. die Taste  **/FUNC.** wiederholt kurz drücken, um in den TAPE-Modus <TAPE MODE> zu wechseln.
2. Die Taste  **PLAY** drücken, um die Wiedergabe zu starten.
3. Die Taste  **STOP/EJ.** drücken, um die Wiedergabe zu beenden.

Hinweis



Das Laufwerk besitzt einen sog. Auto-Stop-Mechanismus. Wird während der Wiedergabe das Bandende erreicht, schaltet sich das Laufwerk automatisch aus.

Schneller Suchlauf vorwärts oder rückwärts

Es kann ein schneller Suchlauf vorwärts oder rückwärts durchgeführt werden, um eine bestimmte Stelle zu suchen.

1. Die Taste  oder  drücken, um einen schnellen Suchlauf Vorwärts oder Rückwärts durchzuführen.
2. Die Taste  **PLAY** drücken, um die Wiedergabe fortzusetzen.

Kassette entnehmen

1. Die Taste  **STOP/EJ.** drücken, um die Wiedergabe zu beenden.
2. Die Taste  **STOP/EJ.** erneut drücken, um das Kassettenfach zu öffnen.
 - Das Kassettenfach öffnet sich nach vorne. Dabei darf es nicht behindert werden.
3. Die Kassette entnehmen.
4. Das Kassettenfach schließen, bis es hörbar einrastet.

Externe Tonquelle (AUX-IN) anschließen

Der Ton eines externen Gerätes (z. B. CD-Player, DVD-Player, AV-Receiver, iPod oder andere Geräte mit Audioausgang) kann über die Lautsprecher dieses Gerätes wiedergeben werden.

1. Den Audioausgang des externen Gerätes über ein Audiokabel (mit 3,5 mm-Klinkenstecker) mit dem **AUX IN**-Eingang verbinden.
2. Gerät einschalten.
3. Mit der Taste  **/FUNC.** die Betriebsart **AUX** wählen.
 - Im Display wird der Text <AUX MODE> angezeigt.
4. Die Lautstärke an beiden Geräten regeln.

Hinweis

Idealerweise die Lautstärke am externen Gerät auf Maximum regeln, um die ungewollte Verstärkung von Störsignalen zu vermeiden.

Systemeinstellungen







Das Menü <System> kann im DAB-Modus und im UKW-Modus aufgerufen werden.

Sprache







Im Menü <Sprache> kann die Menüsprache des Gerätes ausgewählt werden.

Folgende Sprachen sind verfügbar:

Deutsch, Englisch, Französisch, Italienisch.

1. Die Taste **MENU/INFO** ca. 3 Sekunden gedrückt halten.
 - Im Display wird der Text <Vollständiger Suchlauf> angezeigt.
2. Mit den Tasten **TUN**   den Menüpunkt <System> auswählen.
3. Die Taste **SELECT** drücken, um die Auswahl zu übernehmen.
4. Mit den Tasten **TUN**   den Menüpunkt <Sprache> auswählen.
5. Mit den Tasten **TUN**   die gewünschte Sprache auswählen.
6. Die Taste **SELECT** drücken, um die Auswahl zu übernehmen.

Gerät zurücksetzen (Werkseinstellung)

1. Die Taste **MENU/INFO** ca. 3 Sekunden gedrückt halten.
 - Im Display wird der Text <Vollständiger Suchlauf> angezeigt.
2. Mit den Tasten **TUN**   den Menüpunkt <System> auswählen.
3. Die Taste **SELECT** drücken, um die Auswahl zu übernehmen.
4. Mit den Tasten **TUN**   den Menüpunkt <Werkseinstellung> auswählen.
5. Mit den Tasten **TUN**   <Ja> auswählen.
6. Die Taste **SELECT** drücken, um die Auswahl zu übernehmen und das Gerät auf die Werkseinstellungen zurückzusetzen.
 - Im Display wird <Neustart...> angezeigt und das Gerät startet neu.

Software-Version anzeigen

1. Die Taste **MENU/INFO** ca. 3 Sekunden gedrückt halten.
 - Im Display wird der Text <Vollständiger Suchlauf> angezeigt.
2. Mit den Tasten **TUN** |◀◀ / ▶▶| den Menüpunkt <System> auswählen.
3. Die Taste **SELECT** drücken, um die Auswahl zu übernehmen.
4. Mit den Tasten **TUN** |◀◀ / ▶▶| den Menüpunkt <SE-Version> auswählen.
5. Die Taste **SELECT** drücken, um die Auswahl zu übernehmen.
 - Im Display wird jetzt die Software-Version des Gerätes als durchlaufender Text angezeigt.

Fehlerbehebung

Probleme mit dem Gerät

Symptom	Mögliche Ursache/Abhilfe
Gerät lässt sich nicht einschalten	Gerät wird nicht mit Strom versorgt. Netzkabel richtig an die Netzsteckdose anschließen. Unverbrauchte Batterien einlegen.
Kein Ton zu hören	Lautstärke erhöhen. Falsche Quelle gewählt. Mit  / FUNC. gewünschte Quelle wählen.
Störgeräusche zu hören	In der Nähe des Gerätes sendet ein Mobiltelefon oder ein anderes Gerät störende Radiowellen aus. Mobiltelefon oder das Gerät aus der Umgebung des Gerätes entfernen.

Symptom	Mögliche Ursache/Abhilfe
Andere Störungen, laute Geräusche oder gestörte Display-Anzeige	Elektronische Bauteile des Gerätes sind gestört. Netzstecker ziehen, ca. 10 Sekunden warten, Netzstecker wieder einstecken. Batterien entnehmen und wieder einsetzen oder ggf. erneuern.
Display schaltet sich nicht ein	Gerät einschalten. Netzstecker ziehen, Netzstecker wieder einstecken, Gerät einschalten.

Probleme mit dem Radio

Symptom	Mögliche Ursache/Abhilfe
Es wird kein Radiosender empfangen	Gerät befindet sich nicht im Radio-Modus. Mit  / FUNC. zu FM / DAB wechseln. Falsche Frequenz. Richtige Frequenz einstellen.
Ton ist schwach oder von schlechter Qualität	Andere Geräte, z. B. Fernseher stören den Empfang. Gerät weiter entfernt von anderen Geräten aufstellen. Antenne ist nicht ausgezogen oder ausgerichtet. Antenne ganz ausziehen. Antenne drehen, um den Empfang zu verbessern.
Es wird kein DAB+ Signal empfangen	Überprüfen, ob in der Region DAB+ Empfang möglich ist. Antenne neu ausrichten. Überprüfen, ob andere Sender zu empfangen sind.

Probleme mit dem CD-Player

Symptom	Mögliche Ursache/Abhilfe
CD wird nicht wiedergegeben oder springt bei der Wiedergabe weiter	Gerät befindet sich nicht im CD-Modus. Mit  / FUNC. zu CD wechseln. Falsche CD eingelegt. CD wechseln. Das CD-Fach ist nicht geschlossen. CD-Fach schließen. CD ist falsch eingelegt. CD mit der beschrifteten Seite nach oben zentriert einlegen. CD ist verschmutzt oder defekt. CD reinigen oder andere CD verwenden. Im CD-Fach hat sich Feuchtigkeit niedergeschlagen. CD entnehmen und das CD-Fach ca. 1 Stunde zum Trocknen offen stehenlassen. Die Spielzeit der Audio-CD beträgt mehr als 74 Minuten. Andere CD verwenden.

Symptom	Mögliche Ursache/Abhilfe
Ton setzt aus	<p>Lautstärke ist zu hoch eingestellt. Lautstärke verringern.</p> <p>CD ist verschmutzt oder defekt. CD reinigen oder andere CD verwenden.</p> <p>Gerät ist Vibrationen ausgesetzt. Das Gerät an einem vibrationsarmen Ort aufstellen.</p>

Probleme mit USB-Medien

Symptom	Mögliche Ursache/Abhilfe
Keine USB-Wiedergabe möglich	<p>Gerät befindet sich nicht im USB-Modus. Mit  / FUNC. zu USB wechseln.</p> <p>Medium nicht eingesetzt oder leer. Medium korrekt einsetzen bzw. mit Musikdaten bespielen.</p> <p>Korrekte Formatierung beachten.</p>

Probleme mit dem Kassettendeck

Symptom	Mögliche Ursache/Abhilfe
Keine Wiedergabe möglich	<p>Keine Kassette eingelegt.</p> <p>Band der Kassette am Ende angelangt.</p> <p>Band der Kassette hängt durch. Band leicht straffen.</p>
Wiedergabe stoppt bereits vor dem Bandende	<p>Band der Kassette hängt durch. Band leicht straffen.</p>

Gerät reinigen

WARNUNG

Gefahr durch elektrische Spannung!

Um die Gefahr eines elektrischen Schlages zu vermeiden, darf das Gerät nicht mit einem nassen Tuch oder unter fließendem Wasser gereinigt werden.

Vor dem Reinigen immer den Netzstecker ziehen.

ACHTUNG

Beschädigung von Bauteilen!

Keine Scheuerschwämme, Scheuerpulver und Lösungsmittel wie Alkohol oder Benzin zur Reinigung verwenden.

Das Gehäuse nur mit einem weichen, mit Wasser angefeuchteten Tuch, reinigen.

Entsorgungshinweise

Entsorgung der Verpackung



Lebensgefahr durch Ersticken!

Erstickungsgefahr durch Folien und andere Verpackungsmaterialien.

- Verpackung und deren Teile nicht Kindern überlassen.

Das Gerät wurde beim Transport durch die Verpackung geschützt. Alle eingesetzten Materialien sind umweltverträglich und wieder verwertbar. Die Verpackung umweltgerecht entsorgen. Beim Händler oder über die kommunale Entsorgungseinrichtung nach Möglichkeiten einer umwelt- und sachgerechten Entsorgung der Verpackung erkundigen.

Entsorgung des Gerätes

Altgeräte sind kein wertloser Abfall. Durch umweltgerechte Entsorgung können wertvolle Rohstoffe wiedergewonnen werden.



Dieses Gerät ist entsprechend der Richtlinie 2012/19/EU über Elektro- und Elektronik-Altgeräte (WEEE) gekennzeichnet.

Dieses Produkt darf am Ende seiner Lebensdauer nicht über den normalen Haushaltsabfall entsorgt werden, sondern muss an einem Sammelpunkt für das Recycling von elektrischen und elektronischen Geräten abgegeben werden.

Das Symbol auf dem Produkt, der Gebrauchsanleitung oder der Verpackung weist darauf hin.

Die Werkstoffe sind gemäß ihrer Kennzeichnung wiederverwertbar. Mit der Wiederverwendung, der stofflichen Verwertung oder anderen Formen der Verwertung von Altgeräten wird ein wichtiger Beitrag zum Schutz der Umwelt geleistet.

Beim Händler oder über die kommunale Entsorgungseinrichtung nach Möglichkeiten einer umwelt- und sachgerechten Entsorgung des Gerätes erkundigen.

Vor der Entsorgung des Gerätes die Batterien entfernen.

Entsorgung von Batterien

Batterien können Giftstoffe enthalten, die die Gesundheit und die Umwelt schädigen.

Dieses Zeichen befindet sich auf schadstoffhaltigen Batterien:



- Batterien unterliegen der Europäischen Richtlinie 2006/66/EG und dürfen nicht mit dem normalen Hausmüll entsorgt werden.
- Der Endnutzer ist verpflichtet, Batterien nach Gebrauch zurückzugeben. Die Rückgabe kann unentgeltlich in z. B. Geschäften (Batteriesammelbox) oder anderen kommunalen Sammelstellen erfolgen.
- Der Endnutzer ist verpflichtet, sich über die örtlichen Bestimmungen zur gesonderten Entsorgung von Batterien zu informieren, da durch die korrekte Entsorgung Umwelt und Menschen vor möglichen negativen Folgen geschützt werden.

Ersatzteile & Zubehör

Die Verfügbarkeit von passendem Zubehör und Ersatzteilen für Ihr Gerät können Sie rund um die Uhr unter <https://dual.de/shop/> erfragen.

Bitte beachten, dass wir nur an eine Anschrift innerhalb von Deutschland versenden können.



Hersteller

DUAL GmbH · Graf-Zeppelin-Str. 7 · D-86899 Landsberg · www.dual.de

Servicehotline: 08191 / 915 777 0 · E-Mail: support@dual.de